



La société BECOME préfabrique des produits en béton spéciaux depuis 1983, dont certains avec brevets.

La distribution de nos fabrications s'effectue par plus de **300 REVENDEURS sur toute la FRANCE** ainsi qu'auprès des collectivités.

Nos produits

BECOME vous propose différentes familles de produits pour des activités comme les travaux publics, le terrassement, le drainage agricole, l'électricité, le bâtiment industriel, les contrôles réglementaires de levage, le lestage et la mise en sécurité des sites.



>NOS USINES

St JEAN LE BLANC ^[45] Levée des Capucins
(Orléans, Loiret)

St GEORGES SUR EURE ^[28] Rue du Général de Gaulle
(Chartres, Eure-et-Loir)

BOUCHES D'ENGOUFFREMENT POUR RÉCUPÉRATION D'EAU PLUVIALE

AVALOIRS D'ÉGOUTS pour tuyaux béton Ø300 ou prêt à poser avec son joint PVC 200, 250 ou 315

Regards Ø420 et Ø500 avec rehausses pour :

- Grille avaloir
- Grille Selecta
- Grille Tempo
- Grille 750 x 300



Regards **monoblocs** ou **avec rehausses** pour :

- Plaques de recouvrement avec ou sans grille
 - 400 x 400
 - 500 x 500
 - 600 x 600
- Avaloirs avec grille
- Grille plate et concave



Regards **carrés** et **rectangulaires** avec réhausse pour grilles avec cadres :

- 750 x 300



GESTION DES EAUX PLUVIALES

TÊTES DE PONT DROITES

8 modèles

- Hauteur 0,60 m à 2,70 m
- Pour tuyaux Ø 300 au Ø 2 000 mm



TÊTES DE PONT SÉCURITÉ

NORME NF 98491

- Sur têtes Ø 300 au Ø 800 mm
- Disponible sur stock du Ø 300 au Ø 1000 mm



DRAINAGE AGRICOLE

REGARDS DE BRANCHEMENT

- Ø 600 mm
- Ø 800 mm
- Ø1000 mm



avec rehausses et dalles

AVALOIRS

Avaloir de fossé



BOUCHES DE DÉCHARGE

5 modèles

- 30 à 900 kg
- Branchement Ø100 mm au Ø600 mm



DESCENTE D'EAU

Longueur : 0,65 m utile



COURONNEMENT

BÉTON

avec tampons fonte scellés



125 kN ou 250 kN
Avec marquage EU EP à la demande

TOUT FONTE ARTICULÉ



Sur boîte PVC Ø200, 315 ou 400

CUNETTE Ø1000 (MM)

Multidirectionnelle étanche

pour PVC Ø200 avec emboîtement à joint



RÉPARTITEUR DE CHARGE

Pour regards PVC

- Ø 665 mm
- Ø 696 mm
- Ø700 mm



ÉLECTRICITÉ / SIGNALISATION PROVISOIRE

MASSIFS PRÉFA POUR CANDÉLABRES

27 modèles

Pour mâts jusqu'à 20 m



MASSIFS MULTIFONCTION



Tailles (Lx l x H)	Poids
40 x 40 x 40	122 kg
50 x 50 x 50	250 kg
60 x 60 x 60	500 kg
80 x 80 x 80	1,1 T
100 x 100 x 100	2,2 T
130 x 130 x 100	3,7 T
140 x 140 x 80	3,2 T

MASSIFS PROVISOIRES



Ref.	Tailles (Lx l x H)	Poids	Ouverture (mm)
PRO1	80 x 80 x 80	1,1 T	Ø190/160
PRO2	100 x 100 x 100	2,2 T	Ø320/280
PRO3	130 x 130 x 100	3,8 T	Ø320/280
PROL	90 x 90 x 200	3,7 T	Ø320/280
PROE	110 x 110 x 40	1,020 T	Ø320/280
Ensemble 3 PRO2	100 x 100 x 330	6,6 T	Ø320/280
Ensemble 3 PRO3	130 x 100 x 390	11,1 T	Ø320/280

MASSIFS SIGNALISATION



Tailles (Lx l x H)	Poids
40 x 40 x 40	132 kg
50 x 50 x 50	264 kg
80 x 50 x 15	240 kg

Pour poteaux circulaires, carrés ou rectangulaires

LESTS / MASSES

CHARGES (GUEUSES)

Pour CACES, VGP,
passage aux mines des
poids-lourds

de 100 kg à 2 T



LESTAGE POUR CHAPITEAUX

de 14 kg à 2 T



lest 23 kg



lest 72 kg

MASSES

Pour essais des palans
et ponts roulants

de 50 kg à 40 T et plus



AMÉNAGEMENT LOGISTIQUE

CHASSE-ROUES

Bout arrondi

Longueur 3 m

Bout droit

Longueur 2,40 m

fixation par BA

ou colle type SIKA ou équivalent



BORNES ANTI-INTRUSION

Ou contre le stationnement abusif



Bloc borne

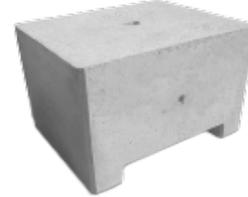

Lests



Coccinelle

AMÉNAGEMENT DE VOIRIE

PROTECTIONS DE MÂTS

Hauteur 45 cm

fixation par BA ou
colle SIKA



BORNES ET BORDURES DE PROTECTION

Crotte de mammoth



Bordure

Longueur 1 m



Butée de parking



ÎLOTS MONOBLOCS

Longueur : 1,20 m. Largeur : 60 cm.

Épaisseur : 13 ou 18 cm.

(8 plots réfléchissants)



ENTOURAGES D'ARBRES

Frêne

Ø100 cm intérieur



Marronnier

Ø120 cm intérieur
+ élément droit



SUPPORTS PANNEAUX DE RUE

Hauteur : 1,60 m



MOINES / BONDE DU PÊCHEUR



Pour bassins et étangs

- Déversoir hauteur 0,70 cm
- Bondes d'étang du pêcheur hauteur 2 m à 4 m
- Bonde d'étang carrée élément 1,20 x 1,20 haut 1 m
- Pêcheries longueur 3 m



BÂTIMENTS INDUSTRIELS

MASSIFS POUR HANGARS



→ 0,60 x 0,60

→ 0,70 x 0,70

→ 1,20 x 1,20

→ 1,28 x 1,28

→ 1,80 x 1,80

pour pieds de poteaux
articulés

LONGRINES ADAPTÉES À NOS MASSIFS



2 types de longrines

→ propreté 12 x 50cm

→ porteuse 20 x 50cm

BECOME

Levée des Capucins
45650 Saint-Jean le Blanc
Tél : 02 38 56 22 24
Fax : 02 38 66 53 60
www.become.fr
e.mail : become@become.fr

Avaloirs d'égout

BECOME



ÉTANCHÉITÉ:

- *JOINT MASTIC ENTRE ÉLÉMENTS*
- *JOINTS À LÈVRES PVC Ø 160 au Ø 315*

- **REGARD PRÊT À POSER AVEC SON JOINT**

(ou trou découpé pour tuyau béton ou autres matériaux, ou voile à casser)

- **PAROI DE 80mm**
- **PLUSIEURS POSSIBILITÉS DE BRANCHEMENT SUR CHAQUE REGARD**

*livraison sur
toute la France
à partir d'une palette*

BECOME

Levée des Capucins - 45650 Saint Jean le Blanc
Tél : 02 38 56 22 24 - Fax : 02 38 66 53 60
www.become.fr - e.mail : become@become.fr

FONTE

REGARDS À UTILISER

POSSIBILITÉ
SIPHOÏDE

POSSIBILITÉ
PANIER

RÉF .

SECTION INTÉRIEURE

<p>Grille avaloir prof. A / prof. T</p> <ul style="list-style-type: none"> • 3 possibilités 	D42	ø 420			
	D50	ø 500			
	C38	380 x 380			
<p>Grilles plates 400 X 400</p> <p>Grilles concaves 600 X 600</p> <ul style="list-style-type: none"> • 2 possibilités  	PRC	640 x 640			
	C38	380 x 380			
<p>Grille Selecta 500</p> <ul style="list-style-type: none"> • 4 possibilités <p>Grille Tempo</p> <ul style="list-style-type: none"> • 4 possibilités <p>Grille plate 500X500</p> <ul style="list-style-type: none"> • 4 possibilités   	D42	ø 420			
	D50	ø 500			
	C38	380 x 380			
	PRC	640 x 640			
<p>Grille Selecta Maxi et Tempo +</p> <ul style="list-style-type: none"> • 2 possibilités 	D50	ø 500			
	PRC	640 x 640			
<p>Grille 750 X 300 avec cadre</p> <p>Grille 750 X 300 avec cadre renforcé PAM</p>  	753C	660 x 220			
	D42	ø 420			
	D50	ø 500			
<p>Plaque de recouvrement Prof. A / Prof. T</p> <ul style="list-style-type: none"> • 2 possibilités 	PRC	640 x 640			
	753C	660 x 220			
<p>Plaque de recouvrement Prof. A / Prof. T</p> <p>Grille 750 x 300 avec cadre renforcé</p> <ul style="list-style-type: none"> • 2 possibilités 	PRC	640 x 640			
	GPRM(T/A)	970 x 600			
<p>Avaloir Prof. A / Prof. T</p> 	753C	660 x 220			
<p>Avaloir Prof. A / Prof. T</p> <p>Grille 750 x 300 avec cadre renforcé</p> <ul style="list-style-type: none"> • 2 possibilités 	753C	660 x 220			
	GAM (T/A)	640 x 410			

Documentation détaillée par produit sur demande

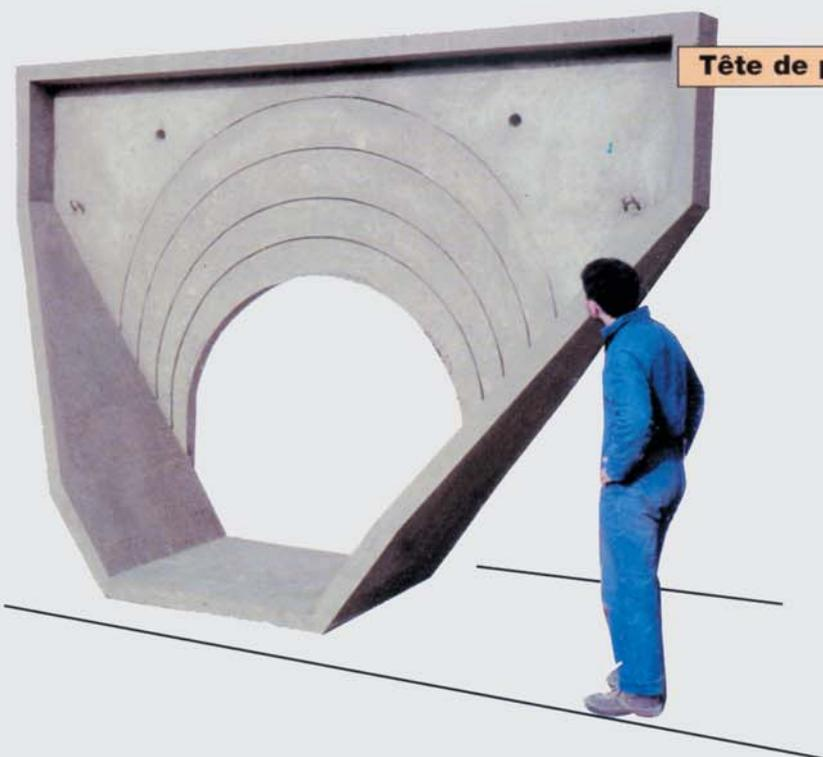

Tête de pont hauteur 2,70 m

Tête
Hauteur 1,30 m

TETES DE PONT

BECOME

BREVETE SGDG

Tête
Hauteur 0,80 mTête
Hauteur 1,65 m

Pourquoi une tête de pont préfabriquée ?

- Assurance d'avoir une tête conforme aux normes hydrauliques.
- Se met en place comme une buse même dans l'eau (plus de coffrage).
- Protège les berges et évite les affouillements.
- Permet un bon écoulement hydraulique.
- Permet le respect du planning de chantier.
- Evite l'intervention du maçon après coup.
- Prix de revient divisé par 3.
- Sécurité d'avoir un coût chantier conforme au devis.



HAUTEUR X LARGEUR

2,70 m x 3,70 m	2,20 m x 2,80 m GD	2,20 m x 2,80 m	1,60 m ou 1,65 m x 2,40 m	1,30 m x 1,80 m	1 m x 1,34 m	0,80 m x 1,09 m	0,60 m x 0,88 m
-----------------	-----------------------	-----------------	------------------------------	-----------------	--------------	-----------------	-----------------

POIDS

2700 kg	1800 kg	1800 kg	800 kg	500 kg	250 kg	200 kg	80 kg
---------	---------	---------	--------	--------	--------	--------	-------

BRANCHEMENT Ø int. du tuyau

Ø 1200 à Ø 2000	Ø 1400 et Ø 1600	Ø 300 à Ø 800	Ø 200 à Ø 800	Ø 300 à Ø 600	Ø 200 à Ø 400	Ø 200 à Ø 300	Ø 200 à Ø 300
voir planches cotées pour Ø 300 à Ø 1000	voir planches cotées pour Ø 1000 à Ø 1200				Ø 500 avec buse raccord	Ø 400 avec buse raccord pour cote femelle	

Nous tenons à votre disposition
nos planches cotées

Tête
Hauteur 2,20 m



Raccordement

- Possibilité de raccordement quelle que soit la tête, avec tuyaux béton, tôle ou plastique du Ø 300 au Ø 2000.
- Chaque tête a plusieurs amorces de casse correspondant aux différents diamètres - Casser au Ø désiré.
- La partie mâle s'emboîte dans la tête.
- Pour la partie femelle, 2 solutions :
1- Emboîtement direct en faisant un trou plus grand dans la tête ou en utilisant la tête spéciale avec une ouverture adaptée au diamètre.
2- En faisant un trou de la même grosseur que la partie mâle et en ajoutant une rondelle en béton de 20 cm de long (disponible à notre usine).

Traversée de
chaussée

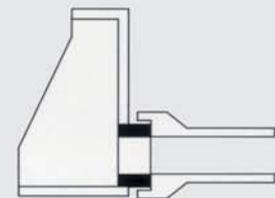
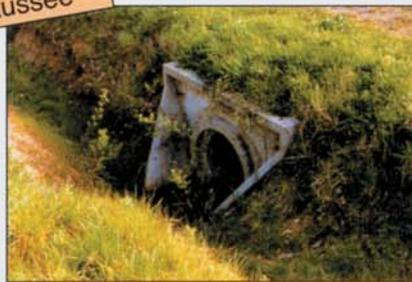

BECOME

Levée des Capucins - 45650 SAINT JEAN LE BLANC
Tél. 02 38 56 22 24 • Télécopie 02 38 66 53 60
 E-mail : become@become.fr - Site internet www.become.fr

TÊTES D'AQUEDUCS DE SÉCURITÉ

Produits créés par **BECOME** en 1986
avec brevets



La seule tête sécurité testée
officiellement au cours d'essais dynamiques
(PV de l'ONSER sur demande)

***AVEC BECOME,
L'HYDRAULIQUE
EN PLUS !***

- Surface d'avalement de grande dimensions
- Hauteur importante sous le 1^{er} barreau

**LA FORME SPÉCIALE DE NOTRE SYSTÈME
D'AVALEMENT PERMET :**

- Un débit important
- Le passage d'objets flottants
- Un nettoyage aisé



Admission 08.01 du 11/10/1996

BECOME

Levée des Capucins - 45650 Saint Jean le Blanc
tél: 02 38 56 22 24 - fax: 02 38 66 53 60
www.become.fr - e.mail: become@become.fr

TÊTES D'AQUEDUCS DE SÉCURITÉ



Admission 08.01
du 11/10/1996



• AVEC BARREAUX

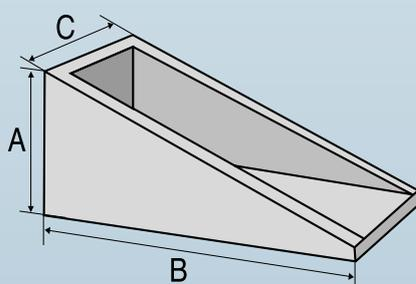

	A mm	B mm	C mm	POIDS AVEC BARREAUX
∅ 300 *	470	1 150	430	160 kg
∅ 300 * grand ∅	475	1 205	510	169 kg
∅ 400 *	570	1 435	530	254 kg
∅ 400 * grand ∅	590	1 600	630	335 kg
∅ 500 *	675	1 740	650	434 kg
∅ 600 *	800	2 170	780	730 kg
∅ 800 *	1 060	2 945	1 160	1 600 kg
∅ 1 000	1 390	3 810	1 300	2 700 kg

* Norme NF

BECOME

Levée des Capucins - 45650 Saint Jean le Blanc - tél : 02 38 56 22 24 - fax : 02 38 66 53 60

www.become.fr - e.mail : become@become.fr

Organisme certificateur



Centre d'Études et de Recherches
de l'Industrie du Béton

CS 10010 - 28233 ÉPERNON CEDEX - FRANCE

Tél. +33 (0)2 37 18 48 00 - Fax +33 (0)2 37 32 63 46

e.mail : qualite@cerib.com - www.cerib.com

mandaté par AFNOR Certification



Siège social : **BECOME**
28190 SAINT GEORGES
SUR EURE

Établissement : **BECOME**
RUE DU GENERAL DE GAULLE
28190 SAINT GEORGES SUR EURE

MARQUE NF - TÊTES D'AQUEDUCS DE SÉCURITÉ PRÉFABRIQUÉES EN BÉTON

DÉCISION D'ADMISSION N°008.001 du 04/06/97

DÉCISION DE RECONDUCTION N°008.030 du 26/03/21

Cette décision atteste, après évaluation, que les produits désignés ci-après sont conformes au référentiel de certification **NF 191 Têtes d'aqueducs de sécurité préfabriquées en béton** (consultable et téléchargeable sur le site www.cerib.com) et à la norme **NF P 98-491:2005** (les spécifications sur ces produits sont rappelées au verso).

En vertu de la présente décision notifiée par le CERIB, AFNOR Certification accorde à l'établissement mentionné ci-dessus le droit d'usage de la marque NF, pour toute sa durée de validité et dans les conditions prévues par les règles générales de la marque NF et par le référentiel de certification NF 191, pour les produits désignés ci-après.

Pour le CERIB

Cédric FRANCOU

Le Responsable des activités de certification

28W003

Code interne : A - B14

CARACTERISTIQUES CERTIFIEES

Les principales exigences du référentiel de certification sont rappelées au verso.

Ce certificat comporte 3 pages.

Correspondant :

Fabrice GUIRAL

Tél : 02 37 18 48 39

E-mail : f.guiral@cerib.com

Cette décision annule et remplace toute décision antérieure.

Le droit d'usage de la marque NF est accordé pour une durée de 3 ans sous réserve des résultats de la surveillance qui peuvent conduire à modifier la présente décision.

Signification de la ligne code interne :

O => une page observation est annexée au présent certificat

A => usine bénéficiant d'un allègement de fréquence d'audit/inspection par tierce partie

B => usine autorisée à réduire la fréquence de contrôle du béton frais (1)

G => usine autorisée à réduire la fréquence de contrôle des granulats (1)

(1) L'indice associé est celui de la décision de première autorisation



L'accréditation par le COFRAC (COmité FRançais d'ACcréditation) atteste de la compétence et de l'impartialité du CERIB (organisme certificateur accrédité sous le n° 5-0002) pour procéder à la certification des produits industriels (portée disponible sur www.cofrac.fr).

MARQUE NF - TÊTES D'AQUEDUCS DE SÉCURITÉ PRÉFABRIQUÉES EN BÉTON

Établissement : BECOME
28190 SAINT GEORGES SUR EURE

Liste des produits certifiés

Décision n°008.030

Page : 3

Modèle et diamètre d'appellation (mm)	Diamètres d'utilisation (mm)
300	300
400	400
500	500
600	600
800	800

REGARD DE BRANCHEMENT

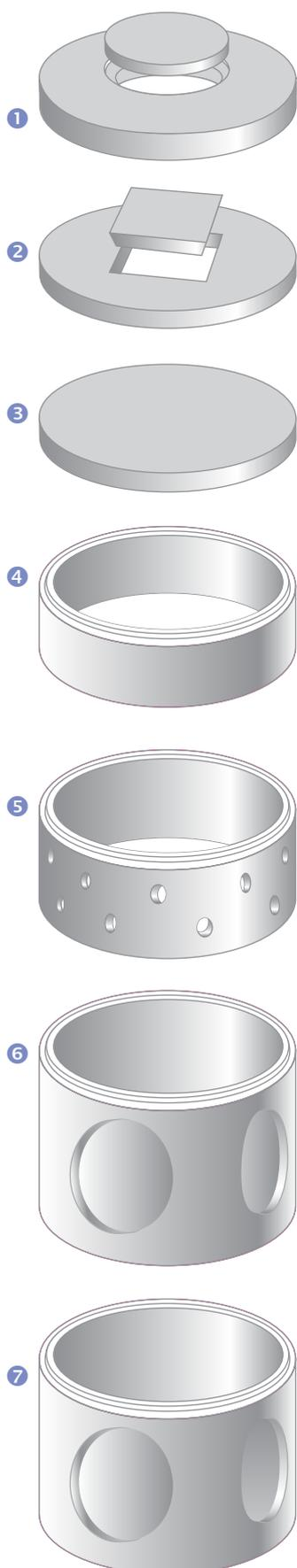

	Ø 600	Ø 800	Ø 1000
1 Tampon avec couronne		Ø 700 - ép. 80 REF RT70 / 68 kg	Ø 700 - ép. 80 REF RT70 / 68 kg
		Ø 1000 - ép. 120 REF R8C / 150 kg	Ø 1200 - ép. 120 REF R10C / 245 kg
2 Tampon avec dalle		400x400 - ép. 80 REF RT40 / 30 kg	400x400 - ép. 80 REF RT40 / 30 kg
		Ø 940 - ép. 80 REF R8DT / 85 kg	Ø 1200 - ép. 80 REF R10DT / 150 kg
3 Dalle Pleine	Ø 700 - ép. 60 REF RC60T / 50 kg	Ø 940 - ép. 70 REF R8DP / 115 kg	Ø 1200 - ép. 70 REF R10DP / 180 kg
4 Réhausse	Haut 200 REF R4020 / 40 kg	Haut 500 PLEINE REF R8H5N PERFOREE REF R8H5P 165 kg	Haut 500 PLEINE REF R10H5N PERFOREE REF R10H5P 230 kg
5 Réhausse avec 4 voiles de branchement	Haut 460 4 voiles Ø 260 REF RC6050 100 kg	Haut 750 4 voiles Ø 450 REF R8SF 340 kg	Haut 880 2 voiles Ø 600 1 voile Ø 500 1 voile Ø 400 REF R10SF / 400 kg
6 Regard avec fond 4 voiles de branchement	Haut 460 4 voiles Ø 260 REF RC60 / 125 kg	Haut 750 4 voiles Ø 450 REF R8AF / 400 kg	Haut 880 2 voiles Ø 600 1 voile Ø 500 1 voile Ø 400 REF R10AF / 500 kg

BOUCHES AVALOIR - BOUCHES DE DÉCHARGE

AVEC GRILLE ANTI RONGEURS

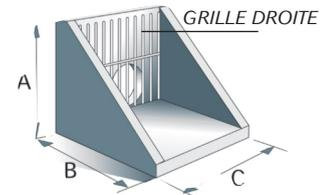
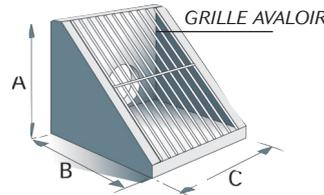
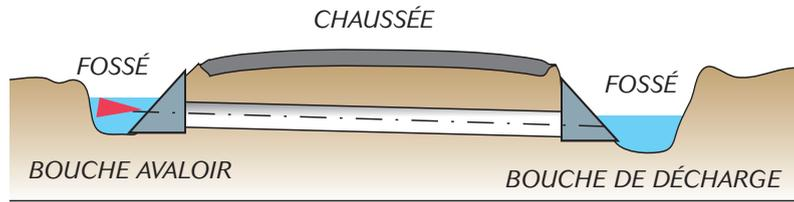

30 kg 70 kg 125 kg 360 kg 900 kg

A x B x C	POIDS	DIAM. MAXI branchement	GRILLES AVALOIRS	GRILLES DROITES
400 x 380 x 340	30 kg	ø 200		14 barreaux 200 x 240
580 x 580 x 480	70 kg	ø 300	11 barreaux 370 x 730	14 barreaux 200 x 240
				16 barreaux 350 x 360
720 x 670 x 720	125 kg	ø 300	18 barreaux 620 x 880	16 barreaux 350 x 360
				20 barreaux 400 x 470
830 x 810 x 880	360 kg	ø 400		20 barreaux 400 x 470
1 200 x 1 080 x 1 200	900 kg	ø 700		16 barreaux 820 x 760

AVALOIR BECOME

DALLE AVALOIR
Pour fermeture sur 1 face

GRILLE GALVA SUR 1 FACE
(OU SUR 2 FACES)

AVALOIR BECOME

2 CROCHETS
DE MANUTENTION

REGARD Ø 800 H 750
OU Ø 1000 H 880
POUR BRANCHEMENT
Ø 200 À 600

VOILES A CASSER

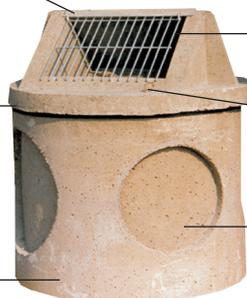

BECOME

DESCENTE D'EAU

POUR TALUS



Longueur utile: 0,65 m

Poids: 56 kg

Conditionnement: 20 par palette

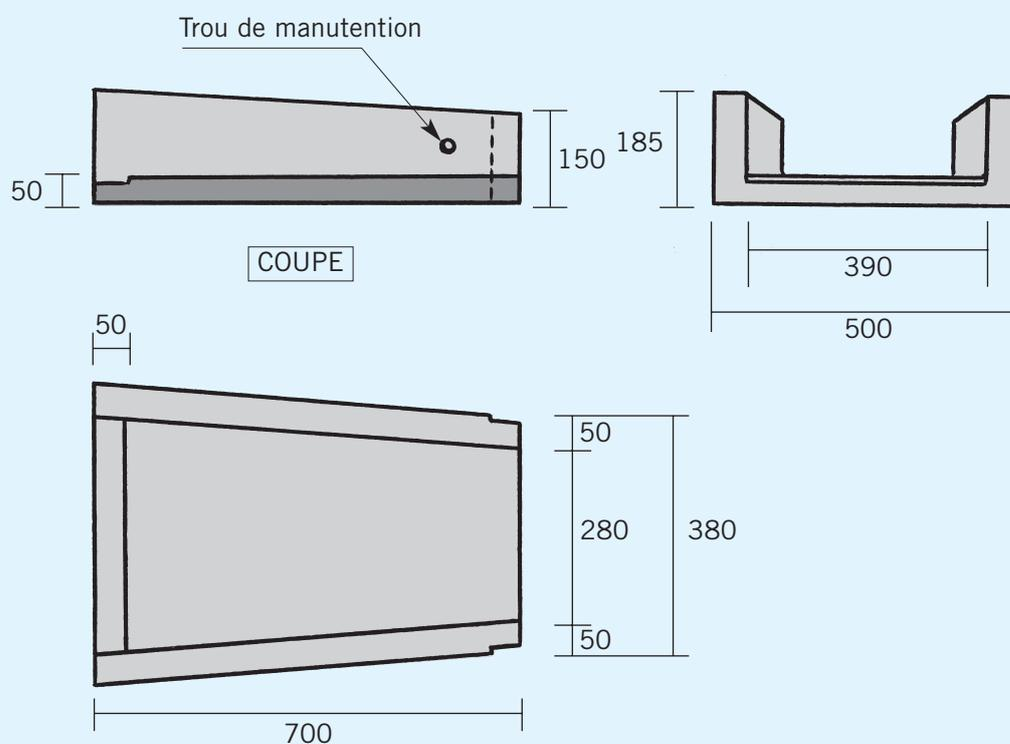

BECOME

Levée des Capucins - 45650 Saint Jean le Blanc
 Tél: 02 38 56 22 24 - Fax: 02 38 66 53 60
 www.become.fr - e.mail: become@become.fr

COURONNEMENTS POUR REGARDS DE BRANCHEMENT AVEC TAMPONS FONTE HYDRAULIQUES SUR BOITES PVC

PLUS DE COURONNEMENTS CASSÉS PAR LES CAMIONS ET ENGIN DE CHANTIER *sur les lotissements*

Livraison sur toute la France
à partir d'une palette

LA SOLUTION



DESSUS FONTE INCASSABLE

PAROI BÉTON RENFORCÉE

GRANDE SURFACE D'APPUI

FONTE 250 KN



FONTE 125 KN

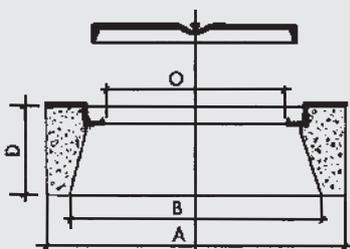

Disponible
avec marquage
EU et EP

FONTE 250 KN	UTILISATION	réf. produit	POIDS	Quantité /palette	Passage fonte 0 mm	A mm	B mm	D mm
	PVC 250	CHR 302C	27 kg	48	230	415	325	150
	PVC 315	CHR 402C*	37 kg	36	320	500	415	150

*Disponible marquage EU

FONTE 125 KN	UTILISATION	réf. produit	POIDS	Quantité /palette	Passage fonte 0 mm	A mm	B mm	D mm
	PVC 250	CHR 301C	25 kg	48	230	415	325	150
	PVC 315	CHR 401C	35 kg	36	320	500	415	150

COURONNEMENTS CARRÉS AVEC FONTE 125 KN

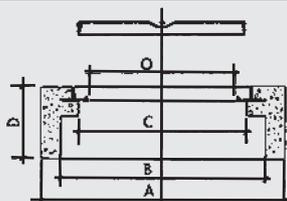

	UTILISATION	réf. produit	POIDS	Quantité /palette	Passage fonte 0 mm	A mm	B mm	C mm	D mm
	PVC 250	CHC 300 T	31 kg	36	230	420	320	270	150
	PVC 315	CHC 400 T	47 kg	36	325	520	432	330	150

LES CARACTÉRISTIQUES TECHNIQUES ET DIMENSIONNELLES DE CETTE DOCUMENTATION SONT DONNÉES À TITRE INDICATIF ET PEUVENT ÊTRE MODIFIÉES SANS PRÉAVIS

BECOME

Levée des Capucins - 45650 Saint Jean le Blanc

Tél: 02 38 56 22 24 - Fax: 02 38 66 53 60

e.mail: become@become.fr

www.become.fr

COURONNEMENTS TOUT FONTE

POUR BOITES DE BRANCHEMENT PVC 200, 315 ET 400

3 RÉFÉRENCES

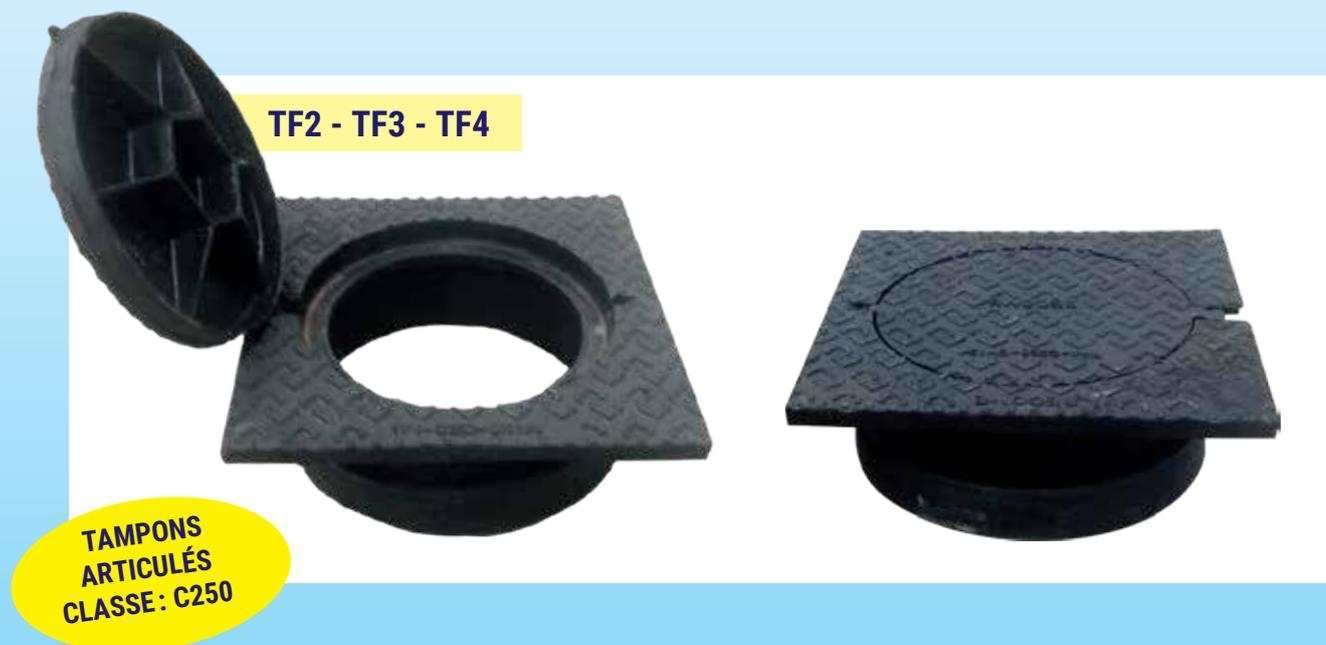

	Ø PVC	cotes exterieures	Ø de passage	Ø tampon	hauteur hors tout	hauteur d'emboitement	poids	quantité / palette
TF2	200	300 x 300	160	210	150	100	10 kg	36
TF3	315	360 x 360	225	270	160	135	20 kg	36
TF4	400	460 x 460	290	355	170	150	31 kg	36

Kitemark

BS EN 124-2:2015 et BS EN 124:1994

POSSIBILITÉ AVEC MARQUAGE EU OU EP

LE PLUS : joint à emboitement facile

Levée des Capucins - 45650 Saint Jean le Blanc
 Tél : 02 38 56 22 24 - Fax : 02 38 66 53 60
 www.become.fr - e.mail : become@become.fr

CUNETTE Ø 1000 INTELLIGENTE, ETANCHE pour PVC 200

BREVETE S.G.D.G. N° 86 035 90



Crochet de manutention

Polystyrène avec voile à casser

UNE SEULE CUNETTE

POUR TOUS LES ANGLES DE DEVIATION DE LA CANALISATION

Quelques exemples d'angles

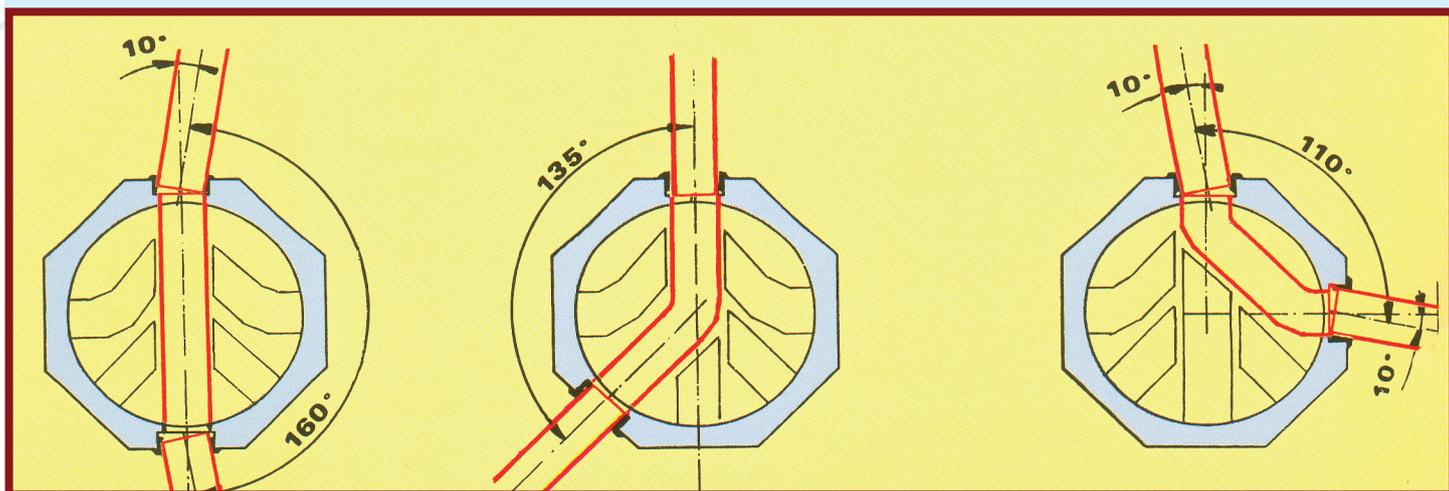



REPARTITEUR

DE CHARGE

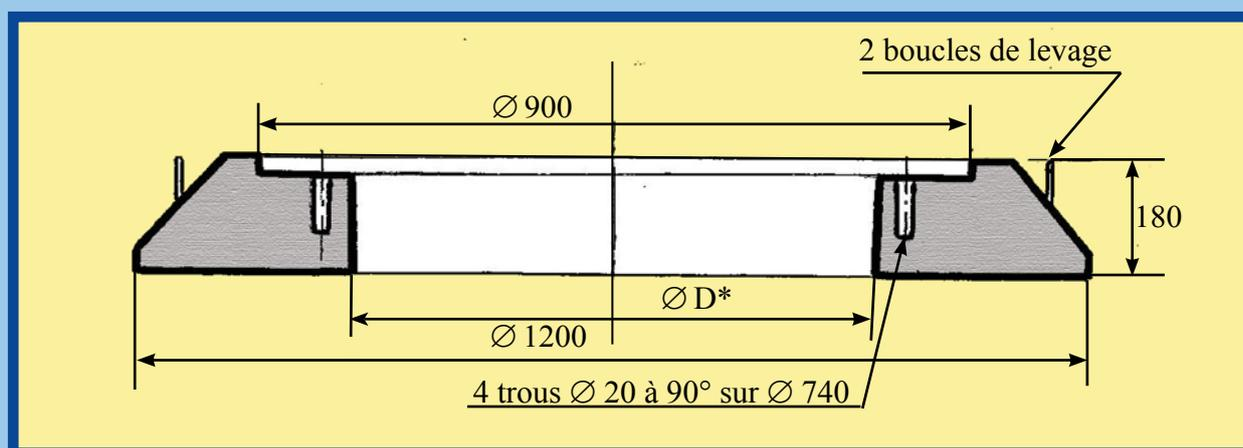

* 3 diamètres D possibles

- 665
- 696
- 700

POIDS : 280 KGS

Conditionnement : palette de 5 pièces

BECOME

Levée des Capucins - 45650 ST JEAN LE BLANC
 www.become.fr --become@become.fr
 tél : 02.38.56.22.24 - Fax : 02.38.66.53.60



MBL

MCL

MASSIFS PRÉFA POUR CANDÉLABRES

À poser sur un sol 2 bars minimum



MC114

MC1

MC22

MC218

MC2

PM2

PM218

PM3

PM3S

PM4

PM4S



MC1D

MC2D



MC5

MSP 124

MSP 120



MSP 124 PC

MSP 224



MC6

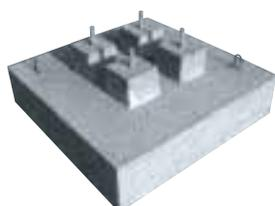

MCP

HAUTEUR DU MAT	MASSIFS					
	réf.	Poids	Hauteur (mm)	Section base (mm)	Ø tiges (mm)	entr axe (mm)
jusqu'à 5 m (6 m)	MCA	240 kg	100	1500 x 800	Reservation	70x20
	MBL	42 kg	200	300x300	10	200 x 200
	MCL	82 kg	450	500 x 500	18	200 x 200
	MC1	182 kg	500	500 x 500	18	200 x 200
	MC114	182 kg	500	500 x 500	14	200 x 200
	MC1D	175 kg	500	500 x 450	18	200 x 200
	MC22	415 kg	800	600 x 600	18	200 x 200
6 m à 8 m	MC218	415 kg	800	600 x 600	18	300 x 300
	MC2	415 kg	800	600 x 600	24	300 x 300
	MC2B	430 kg	540	660 x 660	24	300 x 300
	MC2D	400 kg	800	600 x 530	24	300 x 300
8 m à 10 m	PM2	610 kg	800	680 x 680	24	300 x 300
	PM218	610 kg	800	680 x 680	18	300 x 300
9 m à 10 m	PM3	700 kg	1 100	600 x 600	24	300 x 300
	PM3S	710 kg	800	680 x 680	24	300 x 300
10 m à 12 m	PM4	848 kg	1 300	600 x 600	24	300 x 300
	PM4S	840 kg	800	720 x 720	24	300 x 300
10 m à 12 m	PRO 118	1 000 kg	800	800 x 800	18	200 x 200
12 m à 14 m	MSP 124	1 500 kg	1 150	1 200 x 1 200	24	300 x 300
	MC5	1 700 kg*	1 000	1 000 x 1 000	24	300 x 300
14 m à 15 m	MC6	5 400 kg*	950	1 800 x 1 800	sur demande	sur demande
Jusqu'à 9 m	MCP	840 kg *	400	1 000 x 1 000	24	300 x 300
Jusqu'à 14 m	MSP120	1 500 kg	1 150	1 200x1200	20	200 x 200
	MSP124 PC	1 500 kg	1 150	1 200x1200	24	300 x 300
	MSP224	1 500 kg	1 150	1 200x1200	24	200 x 200

* Poids avec remblai compacté sur semelle

La hauteur du mât est donnée à titre indicatif. Veuillez consulter votre B.E. habituel

CHAQUE MASSIF EST LIVRÉ AVEC 8 ÉCROUS ET 8 RONDELLES
TIGES - ÉCROUS - RONDELLES : BICHROMATÉES

BECOME

Levée des Capucins - 45650 Saint Jean le Blanc

tél : 02 38 56 22 24 - fax : 02 38 66 53 60

www.become.fr - e.mail : become@become.fr

MASSIFS MULTIFONCTION



- ① PLEINS
- ② AVEC TROU CENTRAL ROND OU CARRÉ
- ③ AVEC RAINURES POUR GAINÉ Ø 90
- ④ AVEC TIGES (À LA DEMANDE)
- ⑤ AVEC RAINURES ET TIGES

Tailles disponibles (Largeur x Longueur x Hauteur)

30 x 30 x 20

50 x 50 x 50

60 x 60 x 60

80 x 80 x 80

100 x 100 x 100

130 x 130 x 100

FACE

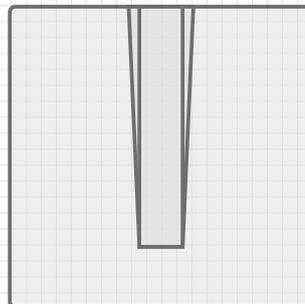

COUPE



DESSUS

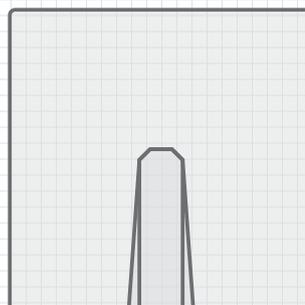

BECOME

Levée des Capucins - 45650 Saint Jean le Blanc
Tél : 02 38 56 22 24 - Fax : 02 38 66 53 60
www.become.fr - e.mail : become@become.fr



DANGER

LA SÉCURITÉ AVANT TOUT

BECOME

Levée des Capucins - 45650 Saint-Jean le Blanc
Tél: 02 38 56 22 24 - Fax: 02 38 66 53 60
www.become.fr - e.mail: become@become.fr

SÉCURITÉ

STOCKAGE AISÉ

ÉCONOMIQUE (RÉEMPLOIS SUR 10 ANS ET +)

Pose facile sur sol inégal



Calage des montants par cales bois ou les trous remplis de gravier



Cerclage

Manutention par ancres et mains de levage



Canal d'évacuation d'eau

Ancrage et main de levage galvanisé



REF	DIMENSIONS	POIDS	OUVERTURE (mm)	ENTRAXE Ø TIGES (mm)	PASSAGE CÂBLE
PRO1	80 x 80 x 80	1100 kg	Ø 190/160		
PRO2	100 x 100 x 100	2200 kg	Ø 320/280		
PRO2 140	100 x 100 x 100	2100 kg	140 x 140		
PRO3	130 x 130 x 100	3800 kg	Ø 320/280		
PROL	90 x 90 x 200	3700 kg	Ø 320/280		
PROC2	Ø 110 x 110	2200 kg	Ø 320/280		
PROL2	80 x 100 x 120	2100 kg	Ø 320/280		
PROE	110 x 110 x 40	1020 kg	Ø 300		
PRO118	80 x 80 x 80	1180 kg		Entraxe 200 x 200 Ø TIGES 18	OUI
PRO122	80 x 80 x 80	1180 kg		Entraxe 200 x 200 Ø TIGES 22	OUI
PRO124	80 x 80 x 80	1180 kg		Entraxe 300 x 300 Ø TIGES 24	OUI
PRO218	100 x 100 x 100	2100 kg		Entraxe 200 x 200 Ø TIGES 18	
PRO224PC	100 x 100 x 100	2300 kg		Entraxe 300 x 300 Ø TIGES 24	OUI
PROC224	Ø 110 x 100	2245 kg		Entraxe 300 x 300 Ø TIGES 24	
PRO2 -318	100 x 100 x 100	2245 kg		Entraxe 300 x 300 Ø TIGES 18	
PRO2 -318PC	100 x 100 x 100	2245 kg		Entraxe 300 x 300 Ø TIGES 18	OUI
PRO324PC	130 x 130 x 100	3800 kg		Entraxe 300 x 300 Ø TIGES 24	OUI
PRO224C140	100 x 100 x 100	2100 kg	140 x 140	Entraxe 300 x 300 Ø TIGES 24	
PRO224C270	100 x 100 x 100	2100 kg	Ø 270	Entraxe 300 x 300 Ø TIGES 24	
PRO3140-300	140 x 140 x 80	3 500 KG		Entraxe 300 x 300 Ø TIGES 24	OUI
PRO3140-400	140 x 140 x 80	3 500 KG		Entraxe 400 x 400 Ø TIGES 24	OUI

MASSIFS PROVISOIRES POUR PANNEAUX PROVISOIRES

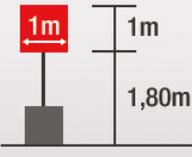
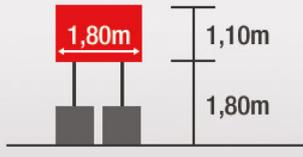
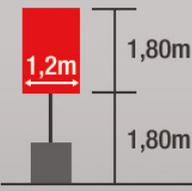
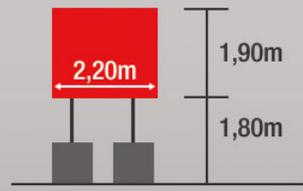
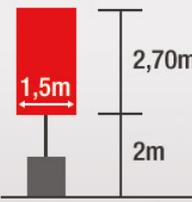
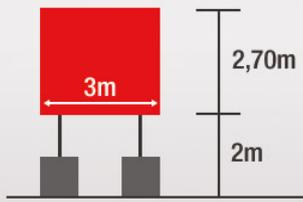
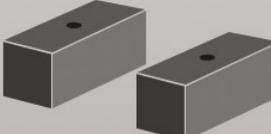
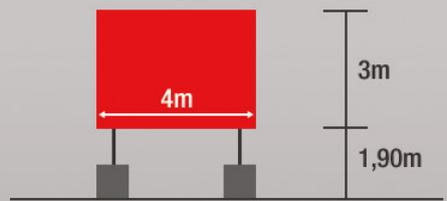
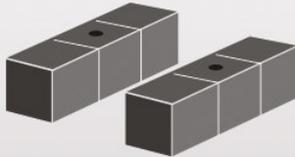
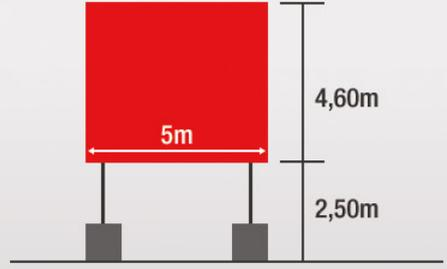
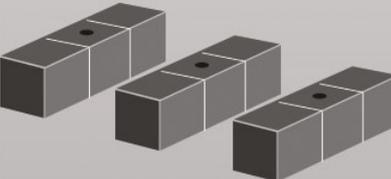
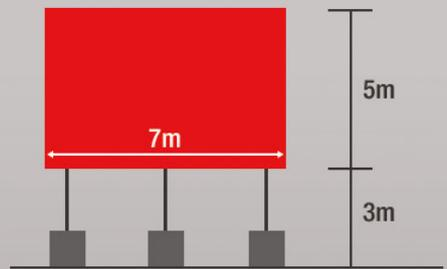
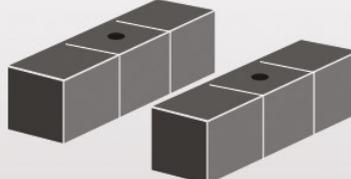
REF	DIMENSIONS (CM)	POIDS	EXEMPLE D'UTILISATION	
			1 PIED	2 PIEDS
PRO 1	80 X 80 X 80	1 100 KG 		
PRO 2	100 X 100 X 100	2 200 KG 		
PRO 2 TROTTOIR	80 X 120 X 100			
PRO 3	130 X 130 X 100	3 700 KG 		
2 x PRO L	2 fois 90 x 90 x 200	3 700 kg x 2 		
2 ensembles de 3 PRO 2 solidaires entre eux	2 fois 100 x 100 x 300	6 600 kg x 2 		
3 ensembles de 3 PRO 2 solidaires entre eux	3 fois 100 x 100 x 300	6 600 kg x 3 		
2 ensembles de 3 PRO 3 solidaires entre eux	2 fois 130 x 100 x 390	11 100 kg x 2 		



Levée des Capucins - 45650 Saint-Jean le Blanc
Tél: 02 38 56 22 24 - Fax: 02 38 66 53 60
www.become.fr - e.mail: become@become.fr

MASSIFS

POUR POTEAUX DE SIGNALISATION

RÉSERVATION CIRCULAIRE

MS2

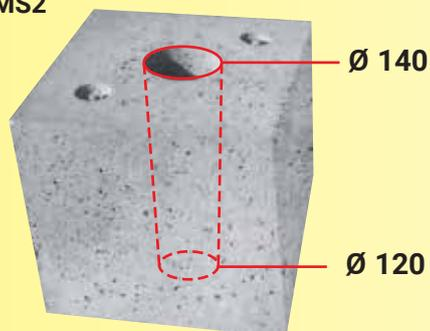

RÉSERVATION RECTANGULAIRE

MS2C

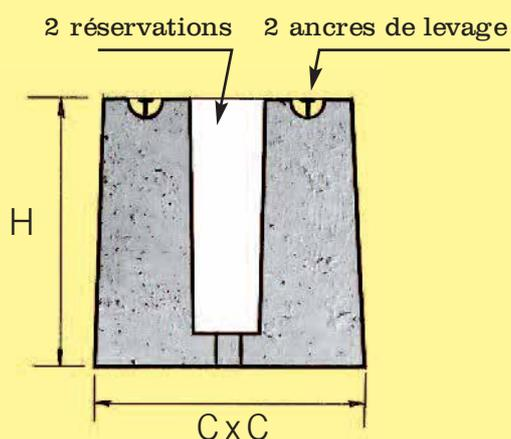
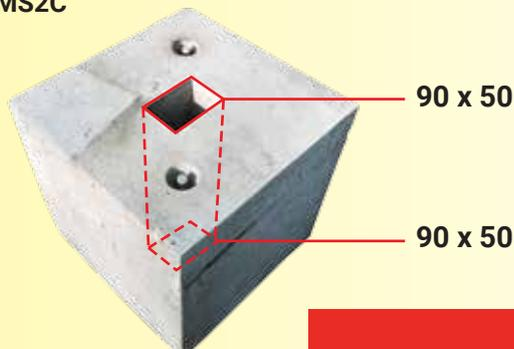

Manutention par deux mains de levage 1,3 T

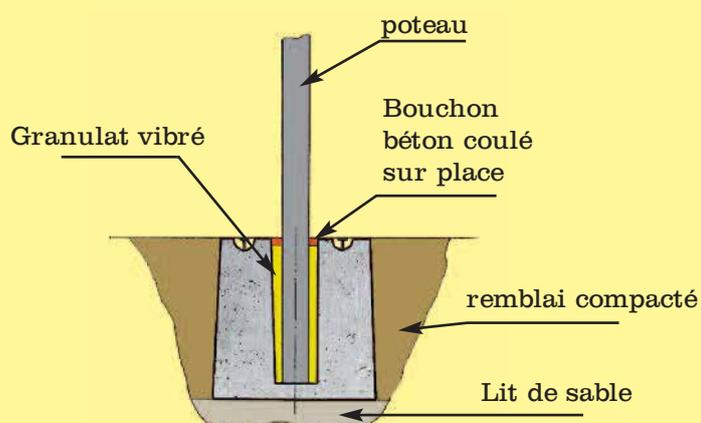

Mise en œuvre

MODÈLES

REF	RESERVATION	C	H	POIDS (Kg)
MS1	140	40x40	40	122
MS1C	90X50	40X400	40	122
MS150	81X81	80X50	15	140
MS2	140	50X50	50	250
MS270	Ø 70	50X50	50	250
MS2C	90X50	50X50	50	250
MS2 90X90	90X90	50x50	50	250
MS2 70X70	70X70	50x50	50	250
MS3	140	60X60	60	500
MS3C	81X81	60x60	60	500
MS3218	Entraxe 20x20 tiges Ø 18	60x60	60	500

RÉSERVATIONS

- Pour poteaux circulaires
 - Pour poteaux rectangulaires
 - Pour entraxe poteau 20x20
- * réservation à vos dimensions sur demande

BECOME

LESTS

**POUR CONTROLE VGP DES CHARIOTS ELEVATEURS, GRUES,
PALANS, CONTROLE HAYONS ET PASSAGE AUX MINES DES CAMIONS**

***POSSIBILITE DE LEVAGE
PAR LE DESSUS AVEC
CROCHET INTEGRE OU
AVEC KIT CHAINE
(POUR LEST DE 500 KG A 2T)**

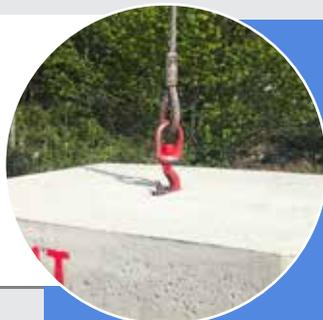

MANUTENTION DES LESTS



LÈVE-PALETTES



CHARIOT
ÉLEVATEUR



CHARIOT
ÉLECTRIQUE



GRUE

POIDS (+ ou - 5%)	Dimensions
2T *	1202 X 1000 X Haut. 800
2T *	1002 X 1000 X Haut. 950
1,500T *	1200 X 1000 X Haut. 640
1,500T *	1002 X 1000 X Haut. 730
1T *	920 X 820 X Haut. 690
0,800T *	920 X 820 X Haut. 570
0,500T *	900 X 810 X Haut. 400
0,400T	910 X 640 X Haut. 400
0,250T	910 X 460 X Haut. 360
0,200T	910 X 370 X Haut. 360
0,150T	910 X 270 X Haut. 360
0,100T	600 X 450 X Haut. 200

BECOME

Levée des Capucins - 45650 Saint-Jean le Blanc
Tél : 02 38 56 25 11 - Fax : 02 38 66 53 60
www.become.fr - e.mail : become@become.fr

LESTS POUR CHAPITEAUX

LESTS 30kg (15kg x 2) pour 1, 2 ou 4 pieds de chapiteau



LESTS 14kg



LESTS 23kg



LESTS 72kg



BECOME

Levée des Capucins - 45650 Saint-Jean le Blanc
 Tél : 02 38 56 25 11 - Fax : 02 38 66 53 60
 www.become.fr - e.mail : become@become.fr

BEFOME LESTS POUR LESTAGE DES CHAPITEAUX

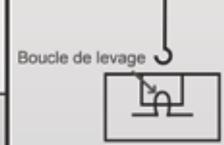
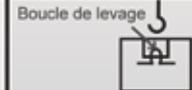
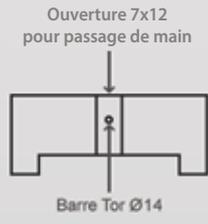
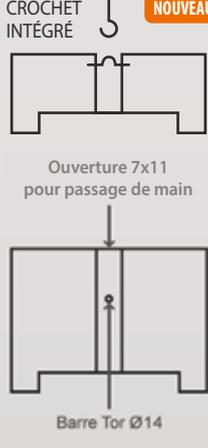
APERÇUS	POIDS	DIMENSIONS	MODULABLE	MANUTENTION		HAUBANAGE
				MANUELLE	CHARIOT ELEVATEUR NOUVEAU GRUE	
	14 kg	ø 32 HT. 10	3	1 pers.		
	2x15 kg	ø 42 HT. 11,5	3	1 pers.		
	23 kg	ø 35 HT. 15	3	1 pers.		
	20 kg	20x20 HT. 20	NON	1 pers.		
	40 kg	30x30 HT. 20	NON	2 pers.	✓	
	70 kg	40x40 HT. 20	jusqu'à 5	2 pers.	✓	
	72 kg	ø 52 HT. 17	3	2 pers.	✓	
	140 kg	40x40 HT. 40	NON		✓	
	100 kg	60x45 HT. 20	3		✓	
	150 kg	91x27 HT. 36	NON		✓	
	200 kg	91x37 HT. 36	3		✓	
	250 kg	91x46 HT. 36	3		✓	
	400 kg	91x64 HT. 40	3		✓	
	500 kg	90x81 HT. 40	3		✓	
	800 kg	92x82 HT. 57	3		✓	
	1000 kg	92x82 HT. 69	3		✓	
	1500 kg	120x100 HT. 64	3		✓	
	1500 kg	100x100 HT. 73	2		✓	
	2000 kg	100x100 HT. 95	NON		✓	
	2000 kg	120x100 HT. 80	3		✓	

OPTIONS : - Barre d'accrochage en acier étiré peint, avec poignée 
 - Ton Pierre
 - Peinture Blanche

MASSES POUR ESSAIS

- _ PALANS
- _ PONTS-ROULANTS

DEVIS : MASSES + PALONNIERS + ELINGUES EN CHAÎNE

500 KG À 40 TONNES ET +

Modèle pour palans et ponts-roulants



Modèles 1 Tonne et 2 Tonnes pour palans et ponts-roulants



Levée des Capucins - 45650 Saint Jean le Blanc - Tél : 02.38.56.22.24 - Fax : 02 38 66 53 60
www.become.fr - e.mail : become@become.fr

**LIVRAISON SUR
TOUTE LA FRANCE**

MASSES	DIMENSIONS (mm)	
Masse de 25 Kg	500 x 250 épaisseur 90	
Masse de 50 Kg	500 x 500 épaisseur 90	
Masse de 125 Kg	600 x 600 épaisseur 160	
Masse de 200 Kg	700 x 700 épaisseur 180	
Masse de 500 Kg	800 x 800 épaisseur 360	
Masse de 1 Tonne avec passage fourches	1160 x 1160 épaisseur 365	
Masse de 2 Tonnes avec passage fourches	2000 x 1200	Épaisseur : 395
Masse de base de 2 Tonnes avec passage fourches	2000 x 1200	

pour palans et ponts-roulants

Tolérances : moins 0 % - plus 5 % (suivant la norme)



NOUS FOURNISSEMENT LES PALONNIERS ET LES ÉLINGUES EN CHAÎNES

BECOME

Levée des Capucins - 45650 Saint Jean le Blanc - Tél : 02.38.56.22.24 - Fax : 02 38 66 53 60
www.become.fr - e.mail : become@become.fr

CHASSE ROUE

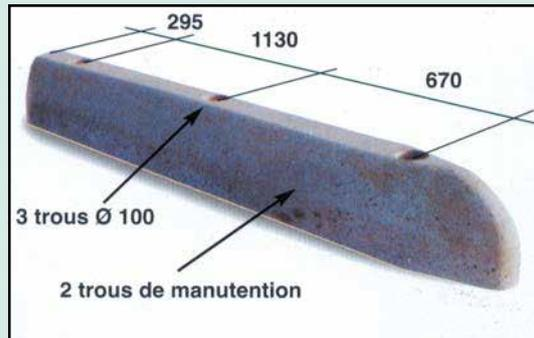
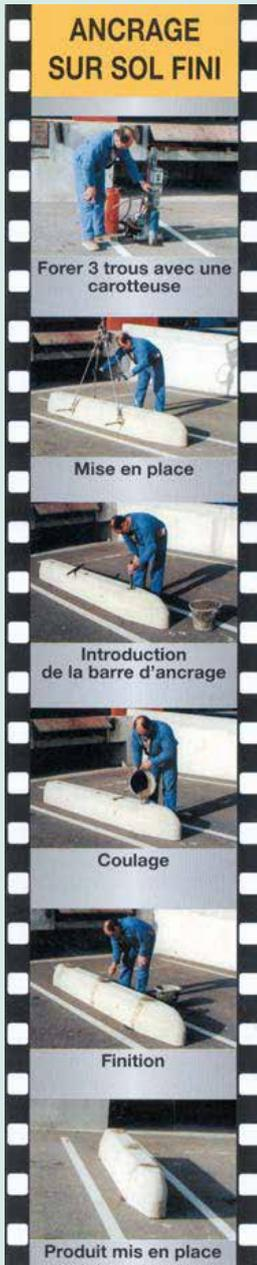

BOUT ARRONDI

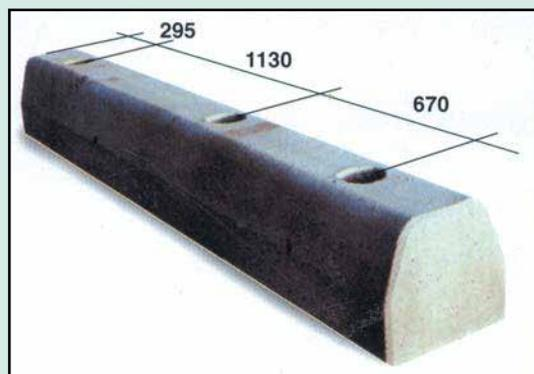

BOUT DROIT

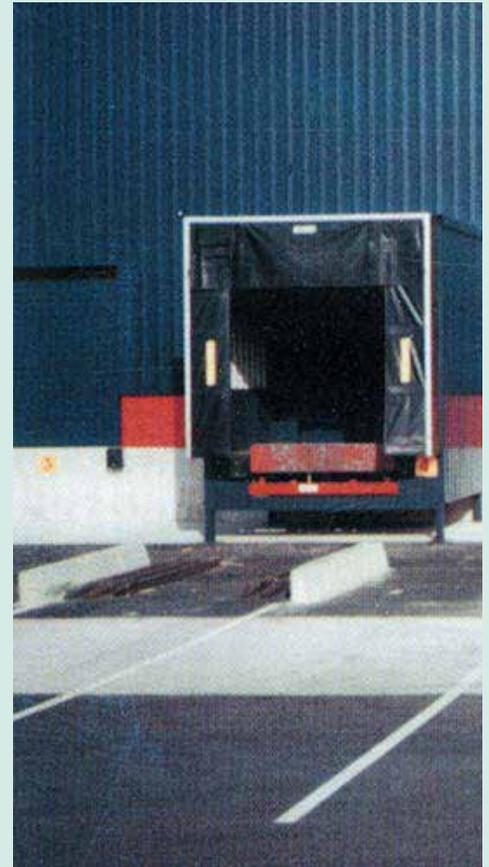

	ARRONDI	DROIT
Longueur	3 m	2,39 m
Largeur	0,35 m	0,35 m
Hauteur	0,34 m	0,34 m
Poids	670 kg	570 kg

Barre d'ancrage disponible : Ø 32 longueur : 0,70 m

Livraison sur toute la France à partir d'une pièce

BE'COME

Levée des Capucins - 45650 Saint-Jean le Blanc
 Tél: 02 38 56 22 24 - Fax: 02 38 66 53 60
 www.become.fr - e.mail: become@become.fr

BORNES ANTI-INTRUSION

COCCINELLE

Longueur	1,30 m
Largeur	1,20 m
Hauteur	0,60 m
Poids	1 T



BLOC BORNE

Longueur	1,08 m
Largeur	0,52 m
Hauteur	0,60 m
Poids	680 Kg

BECOME

Levée des Capucins - 45650 Saint-Jean le Blanc
 Tél: 02 38 56 22 24 - Fax: 02 38 66 53 60
 www.become.fr - e.mail: become@become.fr

BORNES ANTI-INTRUSION

LEST

	L200	L150	L100
Longueur	1,20 m	1,20 m	0,92 m
Largeur	1,00 m	1 m	0,82 m
Hauteur	0,80 m	0,64 m	0,69 m
Poids	2 T	1,500 T	1 T



MASSIF PROVISOIRE

	PRO2	PRO1
Longueur	1 m	0,80 m
Largeur	1 m	0.80 m
Hauteur	1 m	0,80 m
Poids	2,200 T	1,100 T

BECOME

Levée des Capucins - 45650 Saint-Jean le Blanc

Tél: 02 38 56 22 24 - Fax: 02 38 66 53 60

www.become.fr - e.mail: become@become.fr



LA SOLUTION BECOME



POUR PROTEGER TOUS LES MÂTS

BECOME

PROTECTIONS DE MÂTS

MODELE BREVETE



**POSE EN 5 MINUTES
(2 boulons)**

**PLUS SOLIDE
QU'UN PARE-CHOCS !!**



couleur : ton pierre

Réf.	Hauteur mm	Ø base en mm	Ø trou en mm	Poids kg
45	450	700	220	178

Livré avec cache plastique



BECOME

Levée des Capucins
45650 Saint-Jean le Blanc

www.become.fr
Tél : 02 38 56 22 24
Fax : 02 38 66 53 60
e.mail : become@become.fr

- Après avoir centré le mât, emplir le trou de sable
- Couper chaque 1/2 coquille au Ø du mât avec une pince
- Encastrier le cache sur la protection après avoir « clipsé » les 2 1/2 coquilles.

BORNES D'INTERDICTION DE PASSAGE

BORDURE

LONG. 1 M
LARG. 0,3 M
HAUT. 0,23 M
POIDS : 95 KG



CROTTE DE MAMMOUTH

LONG. 0,75 M
LARG. 0,37 M
HAUT. 0,37 M
POIDS : 175 KG



NOUVEAU !

BLOC BORNE

LONG. 1,08 M
LARG. 0,52 M
HAUT. 0,60 M
POIDS : 680 KG



COCCINELLE

LONG. 1,30 M
LARG. 1,20 M
HAUT. 0,60 M
POIDS : 1 T



BECOME

BUTÉE DE PARKING



2 trous Ø 200 pour ancrage

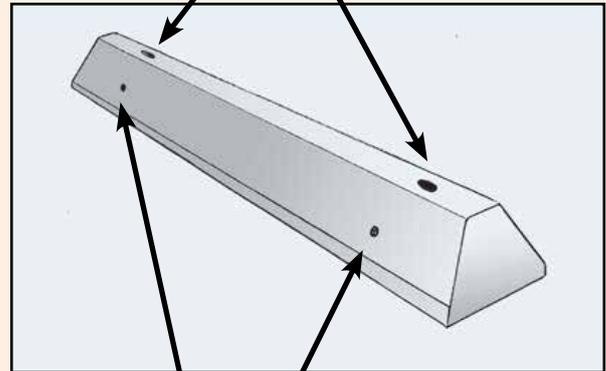

2 trous de manutention



Longueur	2 m
Largeur	0,20 m
Hauteur	0,12 m
Poids	85 kg

Mise en place par collage (DURCEL® ou SIKA®)
ou par ancrage (barre d'ancrage disponible : Ø16,
longueur 0,30m)

BECOME

Levée des Capucins - 45650 Saint-Jean le Blanc
Tél: 02 38 56 22 24 - Fax: 02 38 66 53 60
www.become.fr - e.mail: become@become.fr

ILOTS MONOBLOCS

UNIVERSELS

brevetés

**La sécurité
jour et nuit**

Utilisation :

- *Ralentisseurs*
- *Ilots directionnels*
- *Ilots supports panneaux*
- *Ilots provisoires pour travaux*



**MISE EN PLACE EN 10 MN PAR COLLAGE
AVEC UNE COLLE À DEUX COMPOSANTS**
type DURCEL (disponible) ou SIKA

1 réserve pour panneau
(Trou à la demande
à partir de 50 pièces)

**2 douilles pour manutention
et pour balises**



Finition :

- *Béton gris avec option peinture blanche*
- *Béton ton pierre*

BECOME

Levée des Capucins - 45650 Saint Jean le Blanc
www.become.fr

Tél : 02 38 56 22 24 - Fax : 02 38 66 53 60
e.mail : become@become.fr

disponible

Largeur :	60 cm
Longueur :	120 cm
Hauteur :	13 cm ou 18 cm
Poids :	172 kg (haut. 13 cm) 250 kg (haut. 18 cm)

ENTOURAGES D'ARBRES

2 couleurs : ton pierre - gris
en 4 éléments



FRENE



MARRONNIER



Référence	ø intérieur	Épaisseur	ø extérieur	Hauteur	Poids
FRÊNE	1 000	120	1 240	200	176 kg
MARRONNIER	1 200	160	1 520	250	360 KG



ÉLÉMENT DROIT MARRONNIER	
Longueur	pois
1 m	84 kg
0,33 m	28 kg

BECOME

Levée des Capucins -
45650 Saint Jean le Blanc

tél : 02 38 56 22 24

fax : 02 38 66 53 60

Livraisons sur toute la France par petites quantités

www.become.fr

e.mail : become@become.fr

SUPPORT PRÉFA POUR



**LA SOLUTION
AU VANDALISME**

> *Plus de poteaux
tordus ou cassés !*

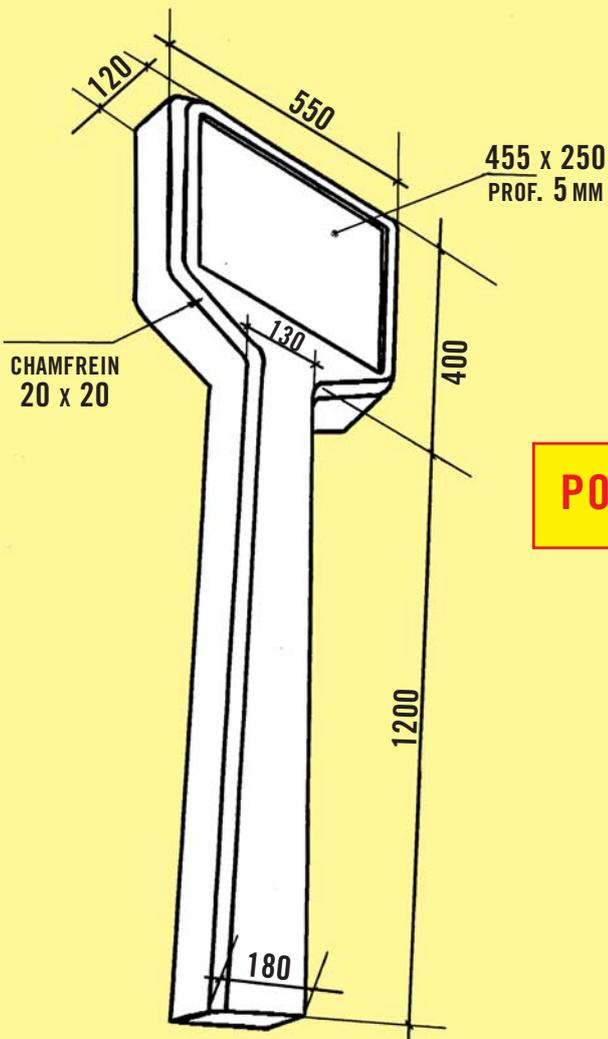

POIDS : 102 KG



BECOME

Levée des Capucins - 45650 Saint Jean le Blanc
 tél : 02 38 56 22 24 - fax : 02 38 66 53 60
 www.become.fr - e.mail : become@become.fr

MINI- BONDE (MOINE) pour petits ou moyens plans d'eau



HAUTEUR interieure	2 m
LARGEUR interieure	0,70 m
PROFONDEUR interieure	0,50 m
POIDS	720 kg

- Rainures incorporées en tôle galva
- Branchement tuyau \varnothing 200 PVC au \varnothing 500 maxi béton
- Fournitures : grille galvanisée et planches azobé avec feuillure

BONDE DU PECHEUR (ou MOINE)

RAINURES INCORPORÉES EN TÔLE GALVANISÉE

2 1/2 portes en métal déployé



Couverture : Caillebotis galvanisé

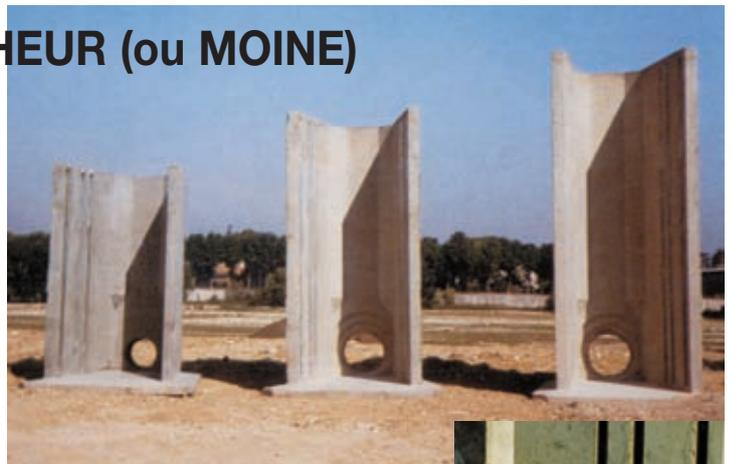
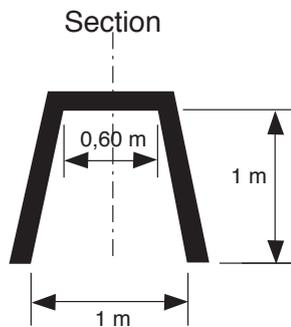

HAUTEUR	2 m	2,50 m	3 m	4 m
POIDS	1,800 T	2,200 T	2,600 T	3,400 T

- Branchement : manchon PVC \varnothing 300 scellé
tuyau béton \varnothing 200 à 400
tuyau béton \varnothing 500 et \varnothing 600
- Fourniture : grille galvanisée
planches azobé avec feuillure
- Possibilité d'adaptation d'une vanne murale
 \varnothing 200 ou \varnothing 300



SCHÉMA DE PRINCIPE

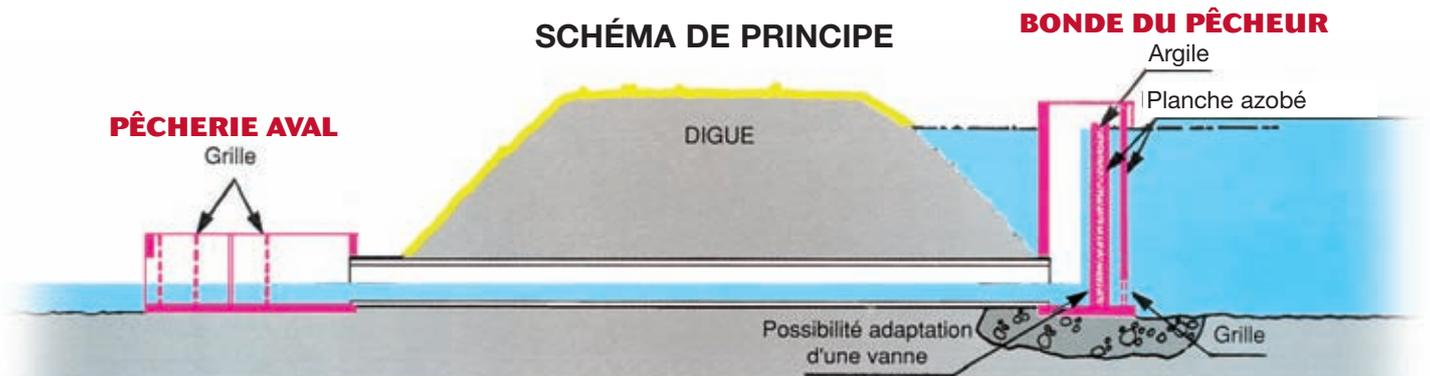

BECOME

PECHERIES

4 RAINURES POUR GRILLES GALVANISÉES

AVAL



LONGUEUR
LARGEUR
HAUTEUR
POIDS

3 m
1,16 m
0,78 m
amont 1510 kg
aval 1710 kg

Pêcherie double : 6 m x 1,160 m Ht 0,780 m

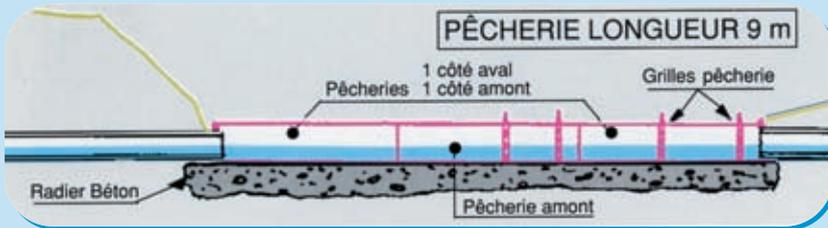

AMONT



GRILLES DROITES ET INCLINÉES GALVA
POUR PECHERIES AVAL OU AMONT

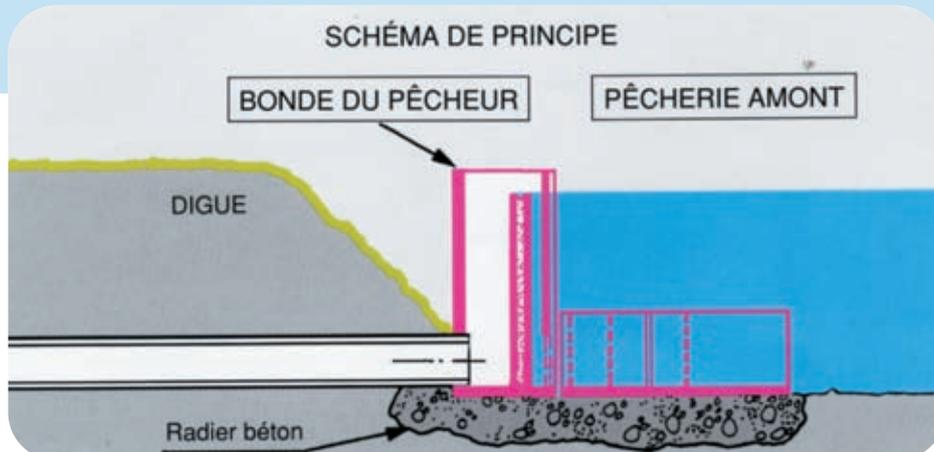

BECOME

BONDE CARRÉE (ou MOINE)



Élément 1,20 m x 1,20 m (Intérieur) Ht 1 m - Poids : 1200 kg
 - Inférieure avec 1 trou □ 400 x 500 pour arrivée eau
 1 trou Ø 510 pour branchement tuyau
 - Supérieure plein

Dalles de séparation

- Inférieures : Ht 1 m trou Ø 300 ou Ht 0,75 m trou Ø 200 pour recevoir vanne murale
 - Supérieures : Ht 0,50 m ou 0,75 m ou 1 m

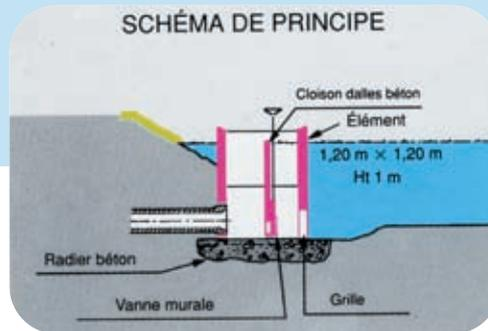

DÉVERSOIR (ou PRISE D'EAU)

HAUTEUR 0,70M



Grille galva hauteur
500 disponible

BRANCHEMENT TUYAU Ø 200 A 400

LARGEUR	1,10 m ext.	0,90 m int.
PROFONDEUR	0,70 m ext.	0,60 m int.
POIDS	430 kg	

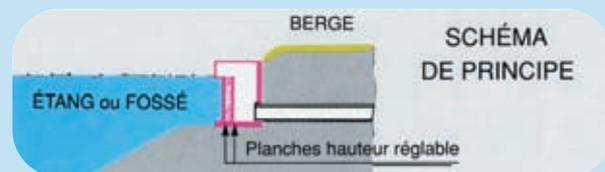

BECOME

Levée des Capucins - 45650 SAINT JEAN LE BLANC
Tél. 02 38 56 22 24 - Télécopie 02 38 66 53 60
 Site internet : www.become.fr - E-mail : become@become.fr

MASSIFS PRÉFA ET LONGRINES PRÉFA



**ÉCONOMIE D'HEURES DE CHANTIER
RÉDUCTION DES DÉLAIS D'EXÉCUTION DES CHANTIERS**

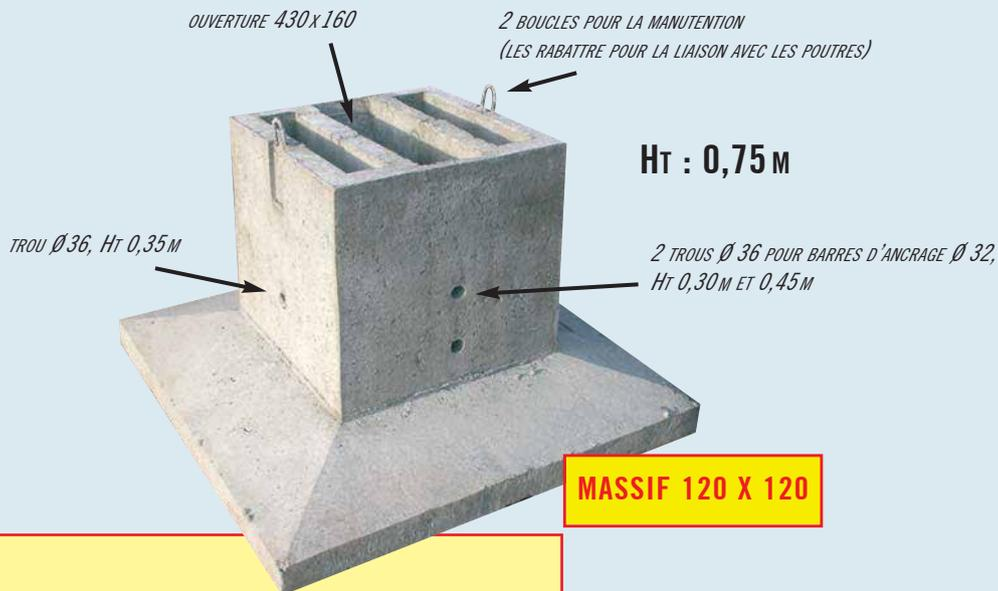

- 1 **RAPIDITÉ DE POSE** : respect des plannings
- 2 Facilité d'alignement
- 3 Facilité de mise à niveau (lunette ou laser)
- 4 Sécurité d'avoir l'armature qui convient, un béton de qualité et de satisfaire aux normes
- 5 Supprime des livraisons de béton, d'acier, les coffrages et la mise en œuvre
- 6 Permet :
 - l'ancrage des longrines (boucles en attente)
 - la bêche sur les poteaux
 - **L'ANCRAGE SUR PUISARD**
- 7 Barres d'ancrage : sécurité d'avoir les barres d'ancrage dans le bon sens et à la bonne hauteur - les barres perpendiculaires aux fermes acceptent les erreurs de centrage des poteaux



UTILISATION

- 1 Faire les fouilles sous poteaux jusqu'au bon sol (résistance 1 bar mini)
- 2 Combler avec du béton maigre jusqu'au niveau -75
- 3 Mettre en place les massifs préfa sur le **BÉTON FRAIS** : régler niveau + alignement
- 4 Mettre en place les longrines : après pose des poteaux du hangar et couler la liaison poutre - poteau
- 5 Remblayer et compacter au pied du massif

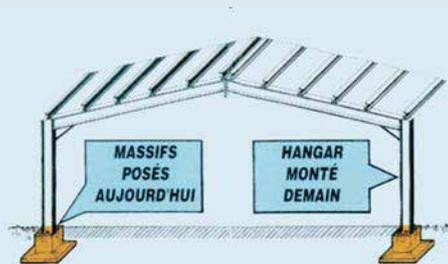

BE-COME

Levée des Capucins - 45650 Saint Jean le Blanc
tél: 02 38 56 22 24 - fax: 02 38 66 53 60
www.become.fr - e.mail: become@become.fr

Surface au sol	1,80 m X 1,80 m sur commande articulé ou encastré	1,80 m X 1,25 m	1,80 m X 1,25 m ENCASTRÉ	1,20 m X 1,20 m	1,20 m X 1,20 m ENCASTRÉ	1,20 m X 0,90 m MITOYEN ordinaire et encastré	0,70 m X 0,70 m	0,70 m X 0,70 m ENCASTRÉ	0,60 m X 0,60 m
Poids	2 200 kg	1 100 kg	1 030 kg	765 kg	700 kg	670 kg	465 kg	400 kg	140 kg
Hauteur	0,95 m	0,75 m	0,75 m	0,75 m	0,75 m	0,75 m	0,75 m	0,75 m	0,31 m
Cotes hors tout SURE APPUI POTEAU	0,92 x 0,92 m	0,70 x 0,60 m	0,70 x 0,60 m	0,60 x 0,60 m	0,60 x 0,60 m	0,60 x 0,60 m	0,60 x 0,60 m	0,60 x 0,60 m	0,36 x 0,46 m
Résistance sol 1 bar	32,400 T	22,500 T	22,500 T	14,400 T	14,400 T	7,200 T	4,900 T	4,900 T	3,600 T
Résistance sol 1,5 bar	48,600 T	33,750 T	33,750 T	21,600 T	21,600 T	10,800 T	7,350 T	7,350 T	5,400 T

LONGRINES ADAPTÉES À NOS MASSIFS

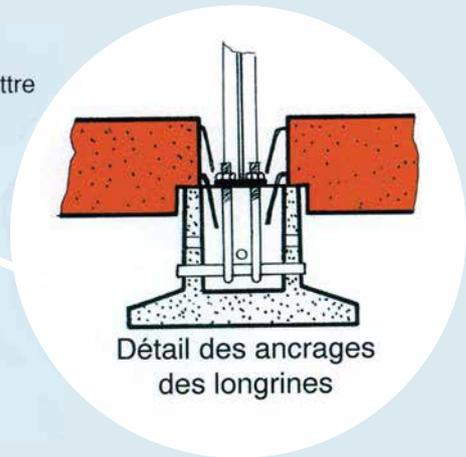
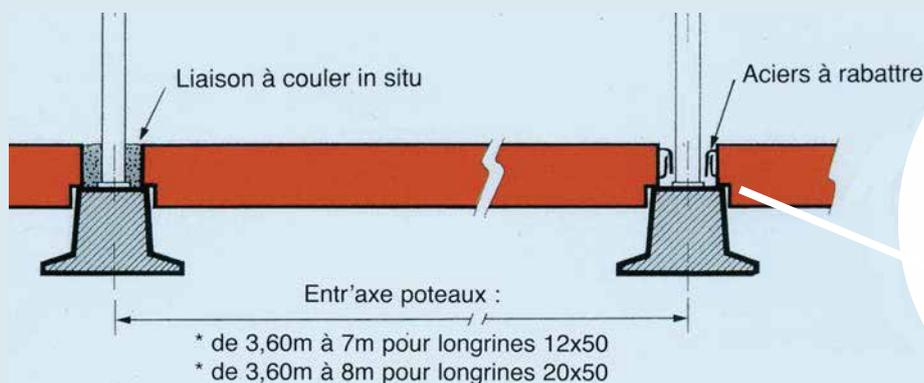

- Longrines de propreté 12 x 50
- OU
- Longrines porteuses 20 x 50 (pour 4 m de bardage en parpaing)

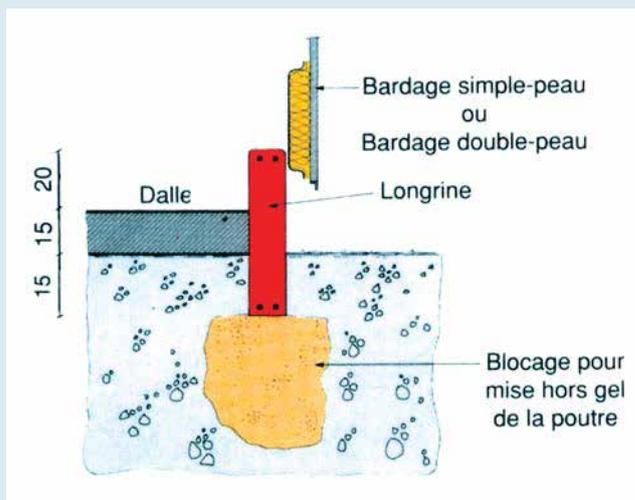

Livraison sur toute la France de 5 tonnes à 28 tonnes

NOTICE TECHNIQUE SOCOTEC sur demande